

# 50 1974 / 2024

PISCINE  
**LAGHETTO®**

il tuo specchio d'acqua / your own pool



## PLAYA

*Buon compleanno!*

Happy Birthday! ¡Feliz cumpleaños! Bon anniversaire ! Alles Gute zum Geburtstag!

# 50

Laghetto  
PISCINE

PLAYA

## PREZZI AL PUBBLICO - TASSE ESCLUSE

Fluidra Commerciale Italia SpA si riserva il diritto di apportare modifiche senza obbligo di preavviso. I prodotti illustrati in questo listino sono solo per uso privato.

Qualsiasi utilizzo pubblico o commerciale deve essere autorizzato da Fluidra Commerciale Italia SpA che non si assume la responsabilità per la sicurezza, per la filtrazione o la purezza dell'acqua. L'acquirente è tenuto ad osservare la normativa del Paese in cui la piscina è installata.

Immagini non contrattuali a scopo puramente illustrativo.

Attenzione: I colori indicati in questo listino hanno la sola finalità di illustrare il prodotto. Non si riferiscono ad un colore specifico, pertanto si consiglia di visionare e far visionare direttamente i prodotti e/o i campioni di materiale e tessuto originali Piscine Laghetto.

VIETATA LA RIPRODUZIONE ANCHE PARZIALE DEL PRESENTE CATALOGO / LISTINO

## RETAIL PRICES - TAXES EXCLUDED

Fluidra Commerciale Italia SpA reserves the right to make changes without prior notice. The products illustrated in this price list are for private use only.

Any public or commercial use has to be authorized by Fluidra Commerciale Italia SpA, which does not take responsibility for safety, filtration or purity of water. The purchaser is obliged to observe the regulations of the country in which the pool is installed.

Non-contractual images for illustrative purposes only.

Please note: The colours shown in this price list are for the sole purpose of illustrating the product. They do not refer to a specific colour. We therefore recommend that you view the products and/or the original Piscine Laghetto material and fabric samples directly.

REPRODUCTION, EVEN PARTIAL, OF THIS CATALOGUE / PRICE LIST IS FORBIDDEN

50

1974 / 2024

PISCINE  
LAGHETTO®

PAGINA

**UNA STORIA DI FAMIGLIA**

A family history

4

**PLAYA VERSIONE MINIPISCINA**

Playa - Minipool version



22

**PLAYA VERSIONE RISCALDATORE E BOLLE**

Playa - Hydro and heater version



24

**ACCESSORI**

Accessories

26

**PESI E MISURE**

Weights and sizes

33

**ALLEGATI TECNICI**

Technical drawings

34

**GARANZIA E CONDIZIONI GENERALI DI VENDITA**

Warranty and general conditions of sale

36

STRUTTURA E TELO  
STRUCTURE AND LINERGARANZIA ACCESSORI: 2 ANNI  
ACCESSORIES WARRANTY: 2 YEARS

2

**GARANZIA ESTESA / Extended warranty****ATTENZIONE**

Per ottenere l'estensione di garanzia pubblicizzata su questo catalogo il prodotto deve essere registrato dal cliente finale sul sito [www.piscinelaghetto.com](http://www.piscinelaghetto.com) entro 30 giorni dalla data di consegna della piscina, comprovata da regolare ricevuta fiscale/fattura.

In order to obtain the extended warranty advertised in this catalogue, the product must be registered by the end customer on [www.piscinelaghetto.com](http://www.piscinelaghetto.com) within 30 days from the date of sale/delivery of the pool, proven by regular fiscal receipt/invoice.

Tutti i contenuti di questa comunicazione, ivi compresi i testi, la grafica, il layout, le fotografie, appartengono, ove non diversamente specificato, a Fluidra Commerciale Italia SpA e non potranno essere in alcun modo essere riprodotti, pubblicati, commercializzati, distribuiti, trasmessi e comunque utilizzati da terzi senza preventiva autorizzazione scritta da parte di Fluidra Commerciale Italia SpA. I marchi, i loghi e le denominazioni di Fluidra Commerciale Italia SpA, dei suoi Partner e/o di terzi appartengono ai rispettivi proprietari e sono protetti dalle normative vigenti in materia di diritto d'autore, brevetti e proprietà intellettuale. Ogni violazione sarà perseguita ai sensi di legge.

All the contents of this communication, including text, graphics, layout, photographs, belong, unless otherwise specified, to Fluidra Commerciale Italia SpA and may not in any way be reproduced, published, marketed, distributed, transmitted or in any way used by third parties without prior written authorisation from Fluidra Commerciale Italia SpA. The trademarks, logos and names of Fluidra Commerciale Italia SpA, its partners and/or third parties belong to their respective owners and are protected by current copyright, patent and intellectual property laws. Any violation will be prosecuted according to the law.

**TABELLA RIEPILOGATIVA ALFANUMERICI - ALPHANUMERIC SUMMARY TABLE**

PRODOTTO / PRODUCT	ALFANUMERICO / ALPHANUMERIC
<b>PLAYA - PLAYA LIVING</b>	FT2

PLAYA

# 50

## 1974 2024

Laghetto  
PISCINE

UNA STORIA DI FAMIGLIA  
A FAMILY HISTORY

La storia di Piscine Laghetto inizia in un'afosa estate cremonese: era il 1974 e nel cortile di Agrisilos, azienda produttrice di teli per l'agricoltura, compariva una piscina tonda in telo gommato con anello gonfiabile per i bambini dei titolari, che potevano giocare e rinfrescarsi nella calda estate padana.

### “LE GRANDI IDEE SPESSO NASCONO DAL CASO”

**Era appena stata creata la prima Laghetto.**

Un'idea semplice che si rivelò fin dall'inizio vincente, attirando immediatamente l'attenzione di tutti, tanto che venne subito depositato il brevetto n° 168558.

Erano anni di benessere e crescita economica e l'idea di una piscina da giardino facile da realizzare, bella e durevole conquistò il pubblico a tal punto che in poco tempo Piscine Laghetto diventò il brand di riferimento per le piscine residenziali fuori terra.

**Quella di Piscine Laghetto è una storia di successo, di grandi intuizioni, progetti sempre nuovi ed all'avanguardia, caratterizzati dall'attenzione alla qualità ed all'assistenza, senza mai perdere di vista lo stile ed il design italiani.**

Con la sua vasta gamma di prodotti caratterizzati da un design unico e inconfondibile e in quasi 50 anni di storia Piscine Laghetto è entrata nelle case e nei giardini di 250.000 famiglie in tutto il mondo.



## 1974



## “GREAT IDEAS OFTEN ARISE BY CHANCE”

The story of Piscine Laghetto began in a muggy Cremona summer: it was 1974 and in the courtyard of Agrisilos, a company producing tarpaulins for agriculture, a round rubberised sheet swimming pool with an inflatable ring appeared for fun to let the owners' children play and cool off in the heat of the Po Valley summer.

### **The first Laghetto had just been created.**

A simple but winning idea has drawn everyone's attention, to such an extent that patent No. 168558 was immediately filed.

Those were years of prosperity and economic growth and the idea of a garden swimming pool that was easy to build, beautiful and durable won over the public: in a short time Piscine Laghetto became the reference brand for above ground residential swimming pools.

**The Piscine Laghetto story is a story of success, of great intuition, always new and avant-garde projects, characterised by attention to quality and service, without ever losing sight of Italian style and design.**

During the last 50 years Piscine Laghetto has entered the homes and gardens of 250,000 families all over the world with its vast range of products characterised by a unique and unmistakable design.



## PLAYA

CLASSIC

BLUESPRING

DOLCEVITA

POP!

PLAYA

ANNI 80'

ANNI 90'

2007

2014

2014

## L'AZIENDA > THE COMPANY

**PISCINE LAGHETTO® da sempre si distingue per la capacità di cogliere ed anticipare le tendenze e le aspettative dei suoi clienti, cercando di proporre prodotti tecnicamente eccellenti ed allo stesso tempo iconici e di design.**

Il servizio di assistenza dopo la vendita è un'altra delle priorità dell'azienda, perché chi sceglie un prodotto Laghetto possa godersi la propria piscina in modo semplice, sicuro, senza pensieri fin dal primo giorno.

Dal 2017 Agrisilos – Piscine Laghetto è entrata a far parte del **GRUPPO FLUIDRA**, gruppo multinazionale spagnolo quotato in Borsa, leader su scala mondiale nel settore della piscina e del benessere, che nel 2019 è entrato in IBEX 35, la lista delle 35 aziende più capitalizzate di Spagna.



**Piscine Laghetto® has always stood out for its ability to understand and anticipate the trends and expectations of its customers, striving to offer products that are technically excellent and at the same time iconic and design-oriented.**

The after-sales service is another of the company's priorities, so that those who choose a Laghetto product can enjoy their pool easily, safely and without worries from day one.

Since 2017, Agrisilos - Piscine Laghetto has become part of the Fluidra Group, a listed Spanish multinational group, world leader in the pool and wellness sector, which in 2019 entered IBEX 35, the list of the 35 most capitalised companies in Spain.

# FLUIDRA

PISCINE  
LAGHETTO®

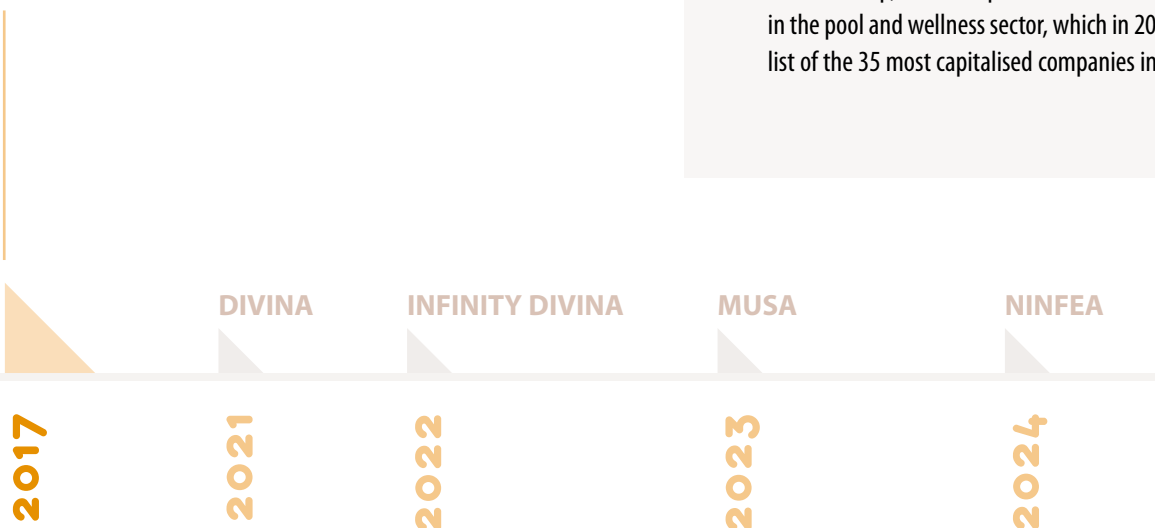



50.

**Il reparto produttivo di Piscine Laghetto** si trova da sempre nello stabilimento di Vescovato (CR).

Qui l'azienda si estende su un'area totale di circa 10.000 mq, che comprendono l'area produttiva, parte del magazzino e gli uffici.

Per offrire ai propri clienti il migliore servizio possibile, negli ultimi anni l'azienda ha investito nell'ampliamento dell'area di stoccaggio e di spedizione, garantendo così una maggiore affidabilità e puntualità anche in piena stagione.

*il nostro focus è la qualità!*

> QUALITY IS OUR FOCUS!

**The production department of Piscine Laghetto** has always been located in the plant of Vescovato (CR). Here the company covers a total area of around 10,000 square metres, in which the production area, part of the warehouse and the offices are located.

In order to offer the best service to its customers, the company has recently invested in the expansion of the storage and shipping area, which will allow us to be more reliable and punctual during high season.

L'AZIENDA > THE COMPANY



## ITALIA E DESIGN > ITALY AND DESIGN

### "Siamo consapevoli di creare nuovi mondi e nuovi concetti di stile".

Fin dalla nascita del marchio, Piscine Laghetto è stata dirompente nel mondo della piscina e non solo.

**Il forte DNA italiano fatto di arte, cultura, design e genialità si ritrova nella progettazione di tutti i prodotti.**

La creatività dell'azienda ha portato negli anni ad un "upgrade" del prodotto stesso, riqualificandolo e rinnovandolo in termini di design, immagine e mercato di riferimento.

Per Piscine Laghetto la piscina diventa così un oggetto di arredo che si inserisce piacevolmente nel giardino, sotto un portico, in una terrazza o anche all'interno della casa.

Un nuovo concetto di "arredare con l'acqua" si impone con la sua originalità, eleganza ed unicità e proietta l'essenza del prodotto al di fuori del mondo piscina.

Non solo un oggetto estivo da presentare per completare un ambiente outdoor, ma il cuore di un progetto innovativo di design e di arredo che diventa trasversale a tutte le stagioni e a tutti gli ambienti.



### "We are conscious of creating new worlds and new styles".

Since the birth of the brand, Piscine Laghetto has been disruptive in the swimming pool world and beyond.

**The strong Italian DNA of art, culture, design and geniality can be found in the design of all products.**

Over the years, the company's creativity has led to an upgrade and renewal of the product itself, in terms of design, image and target market.

The swimming pool becomes a piece of furniture that fits pleasantly into the garden, a porch, a terrace or even inside the home.

A new concept of "furnishing with water" imposes itself with its originality, elegance and uniqueness, projecting the essence of the product outside the pool world.

The pool becomes not just a summer object that completes an outdoor environment, but the heart of an innovative design and furnishing project.

This way it becomes transversal to all seasons and environments.







50

Questo nuovo modo di concepire il prodotto è frutto di anni di attiva presenza alle principali fiere del settore arredamento, eventi Fuorisalone del Mobile con importanti installazioni avveniristiche e cooperazioni prestigiose, fino alla significativa esperienza dal 2022 al 2023 di uno Showroom a Milano Brera, punto di riferimento e cuore del Design internazionale. Nell'autunno 2023 l'azienda ha deciso di dotare la propria sede di Vescovato di un ampio showroom aperto ai propri rivenditori e concepito come spazio ispirazionale per la diffusione del design Piscine Laghetto.

L'ingresso dell'azienda nel gruppo multinazionale spagnolo Fluidra ha permesso di ampliare i suoi mercati di riferimento su scala mondiale, senza mai perdere la propria **italianità, da sempre l'essenza di Piscine Laghetto.**



*La nostra anima è tutta italiana !*

> OUR SOUL IS ALL ITALIAN !

This new way of conceiving the product is the result after years of active presence at the main furnishing sector fairs, Fuorisalone del Mobile events with important futuristic installations and prestigious co-operations, up to the significant experience from 2022 to 2023 of a Showroom in Milano Brera, a reference point and heart of the international Design. In autumn 2023 the company decided to equip its Vescovato headquarters with a large showroom open to its dealers and conceived as an inspirational space for the diffusion of Piscine Laghetto design.

The company's entry into the Spanish multinational group Fluidra has allowed it to expand its reference markets on a global scale, without ever losing **the distinctive Italian character that is the essence of Piscine Laghetto.**



ITALIA E DESIGN > ITALY AND DESIGN

# PLAYA

UN SALOTTO D'ACQUA  
A WATER LIVING



## UN SALOTTO D'ACQUA

**PLAYA:** vasca raffinata e modulabile perfetta per la terrazza, in giardino diventa oggetto d'arredo e in casa originale salotto d'acqua.

Il dolce massaggio ad aria, la piacevole acqua riscaldata e le fibre tessute a mano, la rendono un prodotto unico nel suo genere.

L'accessorio optional Living, con i suoi morbidi cuscini, trasforma ogni ambiente in una piacevole oasi di benessere.

Playa è il sogno di coloro che amano vivere a contatto con l'acqua, godendo del piacere della sua vicinanza in ogni ora del giorno.

Solarium nella pace della mattina, ambiente di gioco per i bambini al pomeriggio, aperitivo relax al tramonto e angolo esclusivo di conversazione la sera.

Versatile, facile e veloce da installare, Playa può essere personalizzata con colori e composizioni differenti.



STRUTTURA E TELO  
STRUCTURE AND LINER

GARANZIA ACCESSORI: 2 ANNI  
ACCESSORIES WARRANTY: 2 YEARS

2

## A WATER LIVING

**PLAYA:** a refined and modular pool perfect for a terrace, in the garden it becomes a furnishing object, and inside the house, a true water lounge.

The gentle air massage, the pleasant heated water and hand-woven fibres, make it a unique product.

The optional Living accessory, with its soft cushions, transforms any room into a pleasant oasis of well-being.

Playa is the dream of those who love living in contact with water, enjoying the pleasure of its proximity at any time of day.

It is sunbathing in the peace of the morning, children's bathing in the afternoon, aperitif relaxation at sunset, exclusive place for conversation in the evening.

Versatile, easy and quick to install, Playa can be customised with different colours and compositions.





# PLAYA

## COS'È PLAYA? > WHAT IS PLAYA?

**PLAYA®** è una piscina iconica nata dal grande design italiano.

Composta da una struttura modulabile e declinabile in 3 dimensioni, è realizzata con elementi prefabbricati ed opportunamente assemblati in opera che sorreggono il telo vasca: una membrana tensostrutturale impermeabile che viene fornita già saldata e forata per accogliere gli accessori interni della piscina.

Le dimensioni contenute permettono di installare Playa sia in giardino che in spazi più ridotti, come terrazze, attici, pergole ma anche all'interno della casa.

**PLAYA®**, indipendentemente dalla versione, deve essere posizionata sopra ad un piano di supporto idoneo a sostenere il peso dell'acqua (da 1200 a 3000 L) e della struttura stessa della piscina.

**PLAYA®** is an iconic pool born of great Italian design.

Composed of a structure that can be modulated and declined in 3 dimensions, it is made of prefabricated elements that are suitably assembled on site to support the pool cover: a waterproof tensile-structural membrane that is supplied already welded and perforated to accommodate the pool's internal accessories.

Its compact dimensions allow Playa to be installed both in the garden and in smaller spaces, such as terraces, penthouses, pergolas or even indoors.

Regardless of the version, **PLAYA®** must be placed on a support surface suitable for supporting the weight of the water (1200 to 3000 L contained) and of the pool structure itself.

# PLAYA





# PLAYA

una per ogni desiderio !

> ONE PLAYA FOR EVERY WISH !

È possibile scegliere tra le versioni "Minipiscina" o "Riscaldatore e Bolle" per dare forma ad un modello perfetto per ogni esigenza.

You can choose between the "Mini Pool" or "Heater and Bubbles" versions to give shape to a model that is perfect for every need.

## MINIPISCINA

Lo stile, il design e l'eleganza di Playa: il piacere nello stare semplicemente in acqua.

### MINIPOOL version

Style, design and elegance of Playa: the pleasure of simply being in the water.



## RISCALDATORE E BOLLE

Con l'acqua riscaldata e il piacevole massaggio ad aria Playa diventa esperienza di totale benessere.

### HYDRO AND HEATER version

With heated water and pleasant air massage Playa becomes a total wellness experience.



## PLAYA

MOD.	SPECCHIO D'ACQUA water size (m)	INGOMBRO TOTALE overall sizes (m)	ALTEZZA ACQUA water height (cm)	ALTEZZA TOTALE total height (cm)	VOLUME (L)
<b>PLAYA 1</b>	1,4 x 1,80	2,20 x 2,20	55	70	1200
<b>PLAYA 2</b>	2,40 x 1,80	3,20 x 2,20	55	70	2000
<b>PLAYA 3</b>	3,40 x 1,80	4,20 x 2,20	55	70	3000

**NB: Playa 3 è disponibile solo in versione Riscaldatore e Bolle.**

NB: Playa 3 is available as Hydro and Heater version only.

measure indicative (non vincolanti) the measures are indicatives

## STRUTTURA > STRUCTURE

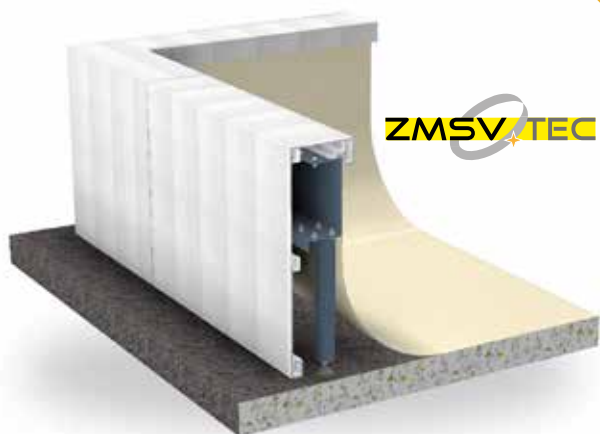

### STRUTTURA

La struttura di Playa, specificatamente studiata e progettata dagli uffici tecnici Laghetto, è realizzata in acciaio Magnelis con verniciatura a polvere. (tecnologia ZMSV-TEC).

Questo speciale trattamento consente una maggiore resistenza alla corrosione.

In generale, la qualità dei materiali impiegati garantisce affidabilità costruttiva e di durata nel tempo.

Il piede del traliccio e tutta la bulloneria sono in acciaio inox.

Nel dettaglio:

#### LONGHERONE LATO SKIMMER

Acciaio inox AISI304 verniciato a polvere.

#### LONGHERONI TRALICCIO

Acciaio zinco magnesio verniciato a polvere.

#### BULLONERIA

Acciaio inossidabile A4.



### STRUCTURE

The structure of Playa, specifically studied and designed by Laghetto's technical offices, is made of Magnelis steel with a powder coating (ZMSV-TEC technology).

This special treatment allows greater resistance against corrosion.

In general, the quality of the materials used guarantees constructive and operational reliability over time.

The trellis foot and all hardware are made of stainless steel.

In detail:

#### SKIMMER METAL STRUT

Powder coated AISI304 stainless steel.

#### METAL STRUT

Zinc magnesium steel powder coated.

#### NUTS AND BOLTS

A4 stainless steel.

## TESSUTO > LINER



### TESSUTO

**I teli vasca Playa vengono realizzati in tessuto Trevira spalmato da 850 g/mq, prodotto esclusivo Piscine Laghetto.**

Il telo, membrana tensostrutturale altamente resistente alla trazione, viene successivamente trattato anti-UV grazie all'utilizzo di additivi speciali che limitano esponenzialmente il deterioramento del materiale stesso.

**Il telo Playa viene testato per resistere alle più estreme prove di trazione (300 kg ogni 5 cm).**

La grande esperienza di Piscine Laghetto nella produzione e nella lavorazione di teli per piscine è sinonimo di assoluta qualità e affidabilità.

I 50 anni di ricerca e sviluppo unitamente ad una stretta collaborazione tra aziende fornitrici di tessuti accuratamente selezionate, hanno portato alla formulazione di teli strutturalmente e chimicamente specifici per il settore piscina.

Le macchine saldatrici, cuore pulsante del reparto produttivo, sono state appositamente studiate e realizzate per rispondere alle esigenze tecnologiche e produttive aziendali.

Ogni telo è quindi specificatamente saldato per avere la massima resistenza alle varie sollecitazioni. Grazie a questo i Prodotti Laghetto sono unici e si distinguono dal resto del mercato.



### LINER

Playa pool liners are made from 850 g/sqm coated Trevira fabric, an exclusive Piscine Laghetto product.

The liner, a highly tensile-resistant membrane, is subsequently treated anti-UV thanks to the use of special additives that exponentially limit the ageing of the material. The Playa liner is tested to withstand the most extreme tensile tests (300 kg every 5 cm).

Piscine Laghetto's vast experience in the production and processing of pool liners it's a synonym of absolute quality and reliability.

50 years of research and development, together with a close collaboration between carefully selected fabric suppliers, have led to the formulation of sheets that are structurally and chemically specific for the swimming pool sector.

The welding machines, the beating heart of the production department, are specifically designed and manufactured to meet the company's technological production requirements.

Each liner is therefore specifically welded for maximum resistance to various stresses, giving Laghetto products their unique quality and efficiency that distinguish them from the rest of the market.

PANNELLATURE PLAYA > PANELS



**PANNELLATURA PLAYA**

**Tratto distintivo di Playa sono i pannelli che la rendono un prodotto dal design unico.**

La pannellatura è composta da una struttura in alluminio verniciato su cui viene intrecciata a mano una fibra sintetica di polipropilene ottenuta mediante estrusione.

**L'artigianalità della lavorazione dona un aspetto unico a ciascuna piscina, differenziandola sul mercato.**

Questo materiale di lunga durata è particolarmente resistente ai vari agenti atmosferici e ne è stata testata la resistenza ai raggi UV per una esposizione di oltre 3000 ore.

Ottima anche la resistenza ai grandi sbalzi di temperatura. Facile è la manutenzione oltre che la pulizia, che avviene tramite detergenti neutri non aggressivi.

**PANELS**

A distinctive feature of Playa, the panels make it a uniquely designed product.

The panelling consists of a painted aluminium structure onto which a synthetic polypropylene fibre obtained by extrusion is woven by hand.

The craftsmanship gives each pool a unique appearance, differentiating it on the market.

This durable material is particularly resistant to various atmospheric agents and has been tested for UV resistance for an exposure of over 3000 hours.

Resistance to wide temperature variations is also excellent. Maintenance is easy as well as cleaning, to be done with neutral non-aggressive detergents.

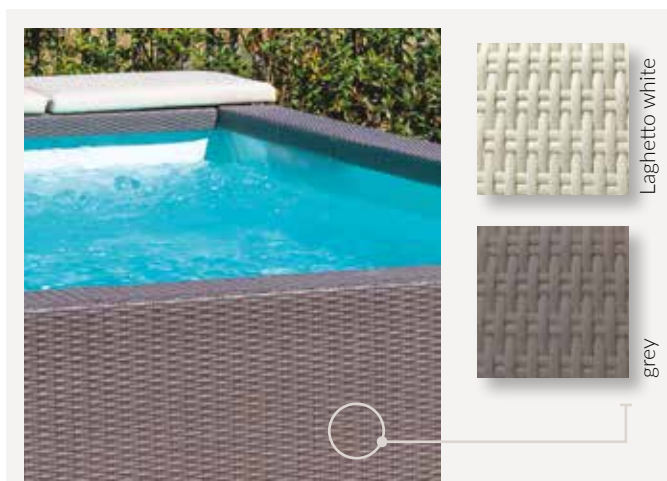



## IMPIANTO FILTRAZIONE > FILTRATION

### IMPIANTO DI FILTRAZIONE PLAYA

Piscine Laghetto, facendo parte del Gruppo Fluidra, (azienda leader nel mondo per la fornitura di attrezzatura per le piscine), sfrutta l'esperienza della casa madre per equipaggiare le proprie vasche con impianti di filtrazione e depurazione dall'indiscussa qualità costruttiva e dalle migliori performance sul mercato. Consapevoli dell'importanza della qualità dell'acqua, gli impianti di filtrazione Playa sono adeguatamente dimensionati per garantire il massimo grado di pulizia e igiene.

**Il sistema di filtrazione Playa è composto da:**

- n.1 skimmer a parete (completo di cestello prefiltra);
- n.2 cartucce filtranti (di cui una di ricambio);
- n.1 pompa di ricircolo.

**In dotazione: piattello di aspirazione e spazzola per la pulizia del fondo.**



**La versione MINIPISCINA** è dotata di pompa 12V sincrona con magnete permanente classe II da 120W. Portata massima: 5500 l/h completa di trasformatore.



**Nella versione RISCALDATORE E BOLLE** la pompa di ricircolo specifica è integrata nel box centralina.

In entrambe le versioni tutta la tecnologia è nascosta nel gavone di testata lasciando così pulito ed essenziale il design di Playa.

### PLAYA FILTRATION SYSTEM

As part of the Fluidra Group, one of the world's leading suppliers of swimming pool equipment, Piscine Laghetto takes advantage of the parent company's experience to equip its pools with filtration and purification systems of undisputed construction quality and top market performance. Aware of the importance of water quality Playa's filtration systems are adequately dimensioned to guarantee maximum cleanliness and hygiene.

The Playa filtration system consists of:

- n.1 wall skimmer (complete with pre-filter basket);
- n.2 filter cartridges (one of which as spare part);
- n.1 recirculation pump.. Supplied with: suction plate and brush for cleaning the bottom.

The MINIPOOL version is equipped with a 12V synchronous pump with permanent magnet class II 120W. Maximum flow rate: 5500 l/h complete with transformer.

In the HYDRO AND HEATER version the specific recirculation pump is integrated in the control box.

In both versions all the technology is concealed in the head locker, leaving the Playa's design clean and essential.

## BOX CENTRALINA > CONTROL BOX



### BOX CENTRALINA

#### (PLAYA V. RISCALDATORE)

Questo innovativo impianto specifico per la versione Playa riscaldatore e bolle dona all'utilizzatore la duplice possibilità di usufruire di un piacevole massaggio ad aria e del sistema di riscaldamento, che consente di allungare la stagione di utilizzo di diverse settimane.

**Il box centralina, modulo tecnico alloggiato nel gavone in testata, integra:**

- **Pompa di ricircolo** ad induzione da 230V da 115W con portata massima di 7000 l/h e prevalenza massima di 3 m;
- **Riscaldatore elettrico** da 230V da 2KW con protezione termica riarmabile; capacità del riscaldatore: +15 °C garantiti rispetto alla temperatura della versione non riscaldata (dato valido con copertura isoterma installata, di serie in questa versione e funzionamento 24/24h)
- **Impianto per il massaggio ad aria con Blower** a 230V, assorbimento da 700W, portata massima 70 mc/h e pressione massima 190 mbar;
- **Trasformatore** classe II 230V/12V 10VA per alimentazione del faretto a led bianco.

La centralina è completa di **display con tastiera** per gestione della temperatura dell'acqua, dei cicli di filtrazione, del blower per il massaggio ad aria e dell'accensione della luce led.

#### CONTROL BOX (PLAYA HYDRO & HEATER VERSION)

This innovative system specific for the Playa Hydro & Heater version gives the user the dual possibility of enjoying a gentle air massage and the heating system, which allows to extend the season of use by several weeks.

The control box, a technical module housed in the head locker, integrates:

- 230V 115W induction recirculation pump with a maximum flow rate of 7000 l/h and a maximum head of 3 m;
  - 230V 2KW electric heater with resettable thermal protection; heater capacity: +15 °C guaranteed compared to the temperature of the unheated version ( data valid with isothermal cover installed, standard in this version and 24-hour operation)
  - Air massage system with 230V blower, 700W absorption, maximum flow rate 70 mc/h and maximum pressure 190 mbar;
  - Class II 230V/12V 10VA transformer for powering the white LED spotlight.
- The control unit is complete with display with keypad for managing water temperature, filtration cycles, air massage blower and LED light switch-on.

### FARI A LED > LED SPOTS

#### FARO A LED BIANCO

Ogni Playa prevede la fornitura di serie di un faretto a Led bianco della linea Laghetto che dona alla vasca giochi di luce d'effetto, sia di giorno che di notte.

Questo faro unisce un rendimento luminoso altamente performante con consumo elettrico ridotto (meno di 4 W) ed una grande durata nel tempo.



**Nella versione MINIPISCINA** l'accensione avviene tramite interruttore posto all'interno del gavone di testata.



**Nella versione RISCALDATORE E BOLLE** il faretto viene acceso dall'utilizzatore direttamente in vasca, tramite un pulsante discretamente integrato nel telo di rivestimento interno, così come il pulsante di accensione del massaggio ad aria. Il trasformatore per l'alimentazione del faretto (classe II 230V/12V 10VA) è inserito, con il resto dell'impiantista di questa versione di Playa, nel box centralina alloggiato all'interno del gavone di testata.

#### WHITE LED SPOT

Each Playa comes standard with a white LED spotlight from the Laghetto line, which gives the pool an impressive light effect, both during the day and at night.

This spotlight combines high-performance light output with low power consumption (less than 4 W) and great durability.

In the MINIPPOOL version, it is switched on with a button located inside the head locker.

In the HEATER AND BLOWER version, the spotlight is switched on by the user directly in the pool by a button discreetly integrated into the inner liner as is the air massage switch. The transformer for powering the spotlight (class II 230V/12V 10VA) is inserted, along with the rest of the system for this version of Playa, in the control unit box housed inside the head locker.



*La luce nella vasca Playa arreda la notte!*

**PLAYA LIGHT DECORATES THE NIGHT!**

**ELEMENTI LIVING**  
> LIVING ELEMENTS

**OPTIONAL**

**ELEMENTI PLAYA LIVING**

Gli elementi di arredo Living donano a Playa un aspetto unico, un perfetto mix tra design e relax, che permette di arredare l'interno della casa o gli spazi esterni.

È il sogno di coloro che amano vivere a contatto con l'acqua, godendo del piacere della sua vicinanza in ogni ora del giorno. Solarium nella pace della mattina, ambiente di gioco per i bambini al pomeriggio, aperitivo relax al tramonto, angolo esclusivo di conversazione la sera.

**Gli elementi di arredo Living rendono Playa un vero salotto con l'acqua al centro.**

Gli elementi Living sono composti da una struttura in alluminio e rivestiti a mano con una fibra sintetica intrecciata, dettagli che donano un tratto artigianale e distintivo all'intero prodotto. Elementi disponibili anche nella versione con schienale reclinabile.

**I moduli Living sono proposti in quattro kit**, abbinabili a piacere per personalizzare l'area relax intorno a Playa.

**I moduli Living possono essere abbinati ai relativi cuscini Living**, disponibili anch'essi in kit e fabbricati in resistente tessuto Sky nautico, facilmente igienizzabile con detergenti neutri non aggressivi.

**PLAYA LIVING ELEMENTS**

The Living furniture elements give Playa a unique look, a perfect mix of design and relaxation, allowing you to furnish the inside of your home or outdoor spaces.

It is the dream of those who love living in contact with water, enjoying the pleasure of its proximity at all times of the day: sunbathing in the peace of the morning, children's bathing in the afternoon, aperitif relaxation at sunset and an exclusive place for conversation in the evening.

The Living furniture elements make Playa pool a true living room with water inside.

The Living elements are composed of an aluminium structure and hand-woven synthetic fibre covering, which gives a handcrafted and distinctive feature to the entire product.

Elements are also available with a reclining backrest.

The Living modules are offered in four kits, which can be combined to suit your preferences to customise the relaxation area around Playa.

The Living modules can be combined with specific Living cushions, also available in kit sets and made of durable nautical Sky fabric, which can be easily sanitised with neutral, non-aggressive detergents.

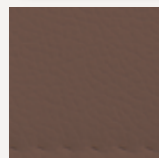
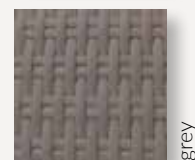

**LIVING**

**CUSCINO BORDO VASCA**  
> POOLSIDE CUSHION

**OPTIONAL**

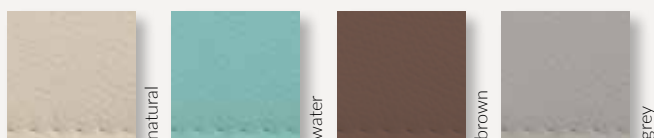

**CUSCINO BORDO VASCA**

**Il cuscino bordo vasca dona la possibilità di distendersi a fianco dello specchio d'acqua e godere a pieno dell'esperienza Playa.**

Il cuscino è composto da un espanso a cellule chiuse e un rivestimento in Sky nautico idrorepellente, facilmente igienizzabile con detergenti neutri non aggressivi.

**Il cuscino di Playa**, dimensione 59 x 218 x h. 5 cm è disponibile in vari colori: Natural, Brown, Grey, Water.

**POOLSIDE CUSHION**

The poolside cushion gives you the opportunity to lie down beside the pool and fully enjoy Playa experience.

The cushion is composed of closed-cell foam and a water-repellent nautical Sky cover, which can be easily sanitised with neutral, non-aggressive detergents.

The Playa cushion, size 59 x 218 x h. 5 cm, is available in different colours: Natural, Brown, Grey, Water.

**COPRIPISCINA**  
> POOL COVER

**OPTIONAL**



**TELO ISOTERMICO**

**Questo speciale telo di copertura è compreso nel kit versione Riscaldatore e Bolle ed è acquistabile come accessorio per la versione Minipiscina.**

Il Telo Isotermico, nato per coadiuvare la funzionalità del riscaldatore, permettendo di ridurre lo scambio di calore giorno / notte, può essere utile anche per Playa versione Minipiscina per minimizzare questo fenomeno.

Il Telo Isotermico è fabbricato in uno speciale materiale galleggiante ed è disponibile per tutte le dimensioni di specchio d'acqua Playa.

Il telo deve essere posato sul pelo dell'acqua durante la notte ma è utile anche durante le ore diurne. Data la permeabilità del materiale ai raggi solari può infatti fungere da riscaldatore naturale nelle giornate di sole.

È anche ottimo per evitare la contaminazione dell'acqua con agenti esterni durante l'inutilizzo della vasca.

**ISOTHERMAL COVER**

This special cover is included in the Hydro & Heater version kit and it can be purchased as an accessory for the Minipool version.

The Isothermal Cover, designed to assist the functionality of the heater by reducing the day/night heat exchange, can also be useful for the Playa Minipool version to minimise this phenomenon.

The Isothermal Cover is made of a special floating material and it is available for all Playa water mirror sizes.

The cover must lie over the surface of the water during the night but is useful also during daylight hours, as the material's permeability to the sun's rays acts as a natural heater on sunny days.

It is also excellent for preventing contamination of the water with external agents when the pool is not in use.



# PLAYA

## COPRIPISCINA > POOL COVER

**OPTIONAL**



### TELO DI COPERTURA STANDARD

Il telo di copertura standard è realizzato in tessuto Trevira spalmato PVC ed è dotato di valvole di sfiato e sistema di fissaggio.

Disponibile per la copertura di tutte le dimensioni di Playa.

### STANDARD COVER

The standard cover is made of PVC coated in Trevira fabric and equipped with vent valves and fastening system.

Available to cover all Playa sizes.

PAG 20

## MINIPISCINA MINIPOOL

PLAYA

PAG 22

## RISCALDATORE e BOLLE HYDRO& HEATER

PLAYA

I KIT PLAYA  
THE KITS



5 years WARRANTY

STRUTTURA E TELO  
STRUCTURE AND LINER

ACCESSORI  
ACCESSORIES

2 years WARRANTY

minipool

# MINIPISCINA MINIPOOL

KIT PISCINA / POOL KIT

= 1 + 2 + 3 + 4 + 5 + 6

PLAYA



**1**  
**Rivestimento interno  
in tessuto Trevira spalmato PVC**

Internal liner coated in Trevira PVC.



**2**  
**Struttura in acciaio ZMSV-TEC e in  
acciaio inox AISI 304 (lato skimmer)  
sovraverniciata a polvere.**

ZMSV-TEC steel structure and AISI 304 steel structure  
on skimmer side. Powder painted structure.



**3**  
**Faretto a Led ad alta resa luminosa**  
High brightness LED spotlight.

**4**  
**Sistema aspirafango per pulizia fondo**  
Vacuum cleaner system.

**5**  
**Pannelli esterni in fibra sintetica intrecciata**  
Exterior panels made with handwoven fiber.



**6**  
**Sistema di filtraggio e trattamento  
dell'acqua esclusivo Laghetto, con  
pompa di ricircolo dell'acqua, skimmer a  
parete e cartuccia filtrante.  
N. 2 filtri a cartuccia in dotazione  
(uno dei quali di ricambio).**

**NELLA VERSIONE MINIPISCINA È PREVISTA  
SOLO LA FILTRAZIONE DELL'ACQUA,  
NON È PRESENTE QUINDI L'IMPIANTO DI  
RISCALDAMENTO E IL MASSAGGIO A BOLLE.**

Exclusive Laghetto water treatment and filtration  
system with water recirculation pump, wall  
skimmer and filter cartridge.  
Supplied with 2 cartridge filters (one spare).

IN THE MINI-POOL VERSION, THERE IS ONLY WATER  
FILTRATION AND NO HEATING SYSTEM OR BUBBLE  
MASSAGE.



**OPTIONAL**

**Cuscino Playa (optional) rivestito in  
tessuto Sky nautico, disponibile in vari  
colori**

Playa cushion (optional) in Nautical Sky fabric;  
finish available in several colors.

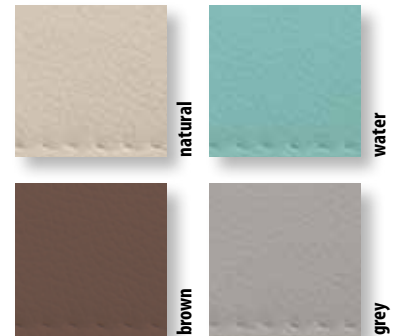

**OPTIONAL**

**Copertura standard per Playa**

Playa standard cover



**OPTIONAL**

**Tutti gli accessori / All the accessories**

PAG 26



**ATTENZIONE: Il prodotto è destinato esclusivamente ad uso privato.** WARNING: The product is for private use only.  
**ATTENZIONE: Le gradazioni di colore potrebbero subire variazioni.** ATTENTION: Colour shades may vary.

MODELLO / MODEL	DESCRIZIONE / DESCRIPTION	COLORE / COLOUR	CODICE / CODE	PREZZO / PRICE
<h2>PLAYA 1</h2>  	<b>KIT PLAYA 1 (220 X 220 CM) VERSIONE MINIPISCINA</b> PLAYA 1 (220 X 220 CM) MINIPOOL VERSION KIT	 Laghetto white	XPLA1BIB1G	5.800,00 €
	<b>KIT PLAYA 1 (220 X 220 CM) VERSIONE MINIPISCINA</b> PLAYA 1 (220 X 220 CM) MINIPOOL VERSION KIT	 grey	XPLA1BIGR1G	5.800,00 €
	<b>OPTIONAL</b> <b>COPERTURA STANDARD PER PLAYA 1 (immagine nella pagina precedente)</b> PLAYA 1 STANDARD COVER (SEE IMAGE ON THE PREVIOUS PAGE)		JCODVPLA1	412,00 €
	<b>KIT PLAYA 2 (220 X 320 CM) VERSIONE MINIPISCINA</b> PLAYA 2 (220 X 320 CM) MINIPOOL VERSION KIT	 Laghetto white	XPLA2BIB1G	6.838,00 €
<h2>PLAYA 2</h2>  	<b>KIT PLAYA 2 (220 X 320 CM) VERSIONE MINIPISCINA</b> PLAYA 2 (220 X 320 CM) MINIPOOL VERSION KIT	 grey	XPLA2BIGR1G	6.838,00 €
	<b>OPTIONAL</b> <b>COPERTURA STANDARD PER PLAYA 2 (immagine nella pagina precedente)</b> PLAYA 2 STANDARD COVER (SEE IMAGE ON THE PREVIOUS PAGE)		JCODVPLA2	435,00 €
	<b>OPTIONAL</b> <b>CUSCINO PLAYA IN TESSUTO SKY NAUTICO 59 X 218 X H. 5 CM.</b> SUN CUSHION NAUTICAL SKY FABRIC FINISH	natural 	JDVPLALPSN	308,00 €
	water 	JDVPLALPSW	308,00 €	
	brown 	JDVPLALPSB	308,00 €	
	grey 	JDVPLALPSG	308,00 €	

PREZZO AL PUBBLICO: Iva, trasporto e montaggio esclusi - RETAIL PRICE: VAT, transport and assembly costs excluded

**5 years**  
WARRANTY

STRUTTURA E TELO  
STRUCTURE AND LINER

ACCESSORI  
ACCESSORIES **2 years**  
WARRANTY

# Hydro Heater

## RISCALDATORE e BOLLE HYDRO & HEATER



**KIT PISCINA / POOL KIT**

= 1 + 2 + 3 + 4 + 5 + 6 + 7



**1**  
**Rivestimento interno  
in tessuto Trevira spalmato PVC**

Internal liner coated in Trevira PVC.



white

**2**  
**Struttura in acciaio ZMSV-TEC e in  
acciaio inox AISI 304 (lato skimmer)  
sovraverniciata a polvere.**

ZMSV-TEC steel structure and AISI 304 steel structure  
on skimmer side. Powder painted structure.



**3**  
**Faretto a Led ad alta resa luminosa**  
High brightness LED spotlight.

**4**  
**Sistema aspirafango per pulizia fondo.**  
Vacuum cleaner system.

**5**  
**Pannelli esterni in fibra sintetica intrecciata.**

Exterior panels made with handwoven fiber.

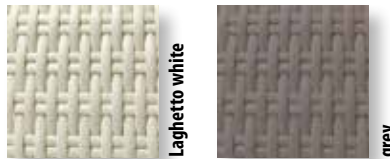

Laghetto white

grey

**6**  
**Sistema di filtraggio con skimmer  
a parete e cartuccia filtrante.  
N. 2 filtri a cartuccia in dotazione  
(uno dei quali di ricambio).  
Box centralina con pompa di ricircolo  
acqua, riscaldatore e blower per il  
massaggio ad aria.  
Completa di display e tastiera per  
gestione temperatura, cicli di filtrazione,  
blower e accensione Led.**

Filter system with wall skimmer and filter  
cartridge. Supplied with 2 cartridge filters  
(one spare).

Control box with water recirculation pump, heater  
and blower for air massage. Complete with  
display and keypad for temperature management,  
filtration loops, blower and LED lighting.

**7**  
**Telo isotermico / Isothermic cover**



**OPTIONAL**

**Cuscino Playa (optional) rivestito in  
tessuto Sky nautico, disponibile in vari  
colori**

Playa cushion (optional) in Nautical Sky fabric;  
finish available in several colors.

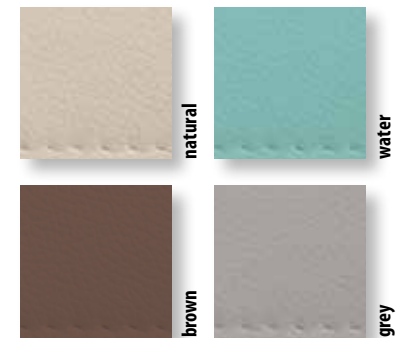

natural

water

brown

grey

**OPTIONAL**

**Copertura standard per Playa**

Playa standard cover



**OPTIONAL**

**Tutti gli accessori / All the accessories**

PAG 26



**ATTENZIONE: Il prodotto è destinato esclusivamente ad uso privato.** WARNING: The product is for private use only.  
**ATTENZIONE: Le gradazioni di colore potrebbero subire variazioni.** ATTENTION: Colour shades may vary.



# RISCALDATORE e BOLLE / HYDRO & HEATER

MODELLO / MODEL	DESCRIZIONE / DESCRIPTION	COLORE / COLOUR	CODICE / CODE	PREZZO / PRICE	
<b>PLAYA 1</b>  	<b>KIT PLAYA 1 (220 X 220 CM) VERSIONE RISCALDATORE E BOLLE</b> PLAYA 1 (220 X 220 CM) HYDRO AND HEATER VERSION KIT	 Laghetto white	XPLARB1BIB1G	9.583,00 €	
	<b>KIT PLAYA 1 (220 X 220 CM) VERSIONE RISCALDATORE E BOLLE</b> PLAYA 1 (220 X 220 CM) HYDRO AND HEATER VERSION KIT	 grey	XPLARB1BIGR1G	9.583,00 €	
	<b>OPTIONAL</b> <b>COPERTURA STANDARD PER PLAYA 1 (immagine nella pagina precedente)</b> PLAYA 1 STANDARD COVER (SEE IMAGE ON THE PREVIOUS PAGE)		JCODVPLA1	412,00 €	
	<b>KIT PLAYA 2 (220 X 320 CM) VERSIONE RISCALDATORE E BOLLE</b> PLAYA 2 (220 X 320 CM) HYDRO AND HEATER VERSION KIT	 Laghetto white	XPLARB2BIB1G	10.686,00 €	
<b>PLAYA 2</b>  	<b>KIT PLAYA 2 (220 X 320 CM) VERSIONE RISCALDATORE E BOLLE</b> PLAYA 2 (220 X 320 CM) HYDRO AND HEATER VERSION KIT	 grey	XPLARB2BIGR1G	10.686,00 €	
	<b>OPTIONAL</b> <b>COPERTURA STANDARD PER PLAYA 2 (immagine nella pagina precedente)</b> PLAYA 2 STANDARD COVER (SEE IMAGE ON THE PREVIOUS PAGE)		JCODVPLA2	435,00 €	
	<b>KIT PLAYA 3 (220 X 420 CM) VERSIONE RISCALDATORE E BOLLE</b> PLAYA 3 (220 X 420 CM) HYDRO AND HEATER VERSION KIT	 Laghetto white	XPLARB3BIB1G	11.828,00 €	
	<b>PLAYA 3</b>  	<b>KIT PLAYA 3 (220 X 420 CM) VERSIONE RISCALDATORE E BOLLE</b> PLAYA 3 (220 X 420 CM) HYDRO AND HEATER VERSION KIT	 grey	XPLARB3BIGR1G	11.828,00 €
<b>OPTIONAL</b> <b>COPERTURA STANDARD PER PLAYA 3 (immagine nella pagina precedente)</b> PLAYA 3 STANDARD COVER (SEE IMAGE ON THE PREVIOUS PAGE)			JCODVPLA3	462,00 €	
		<b>OPTIONAL</b> <b>CUSCINO PLAYA IN TESSUTO SKY NAUTICO 59 X 218 X H. 5 CM.</b> SUN CUSHION NAUTICAL SKY FABRIC FINISH	natural 	JDVPLALPSN	308,00 €
			water 	JDVPLALPSW	308,00 €
		brown 	JDVPLALPSB	308,00 €	
		grey 	JDVPLALPSG	308,00 €	

PREZZO AL PUBBLICO: Iva, trasporto e montaggio esclusi - RETAIL PRICE: VAT, transport and assembly costs excluded

# GLI ACCESSORI

## ACCESSORIES

ACCESSORI  
ACCESSORIES

2 years  
WARRANTY

### ELEMENTI LIVING LIVING ELEMENTS

OPTIONAL

#### CHE COSA È ?

**Gli elementi di arredo Living rendono Playa un vero salotto con l'acqua al centro.**

Gli elementi Living sono composti da una struttura in alluminio e rivestiti a mano con una fibra sintetica intrecciata, dettagli che donano un tratto artigianale e distintivo all'intero prodotto.

Elementi disponibili anche nella versione con schienale reclinabile.

**I moduli Living sono proposti in quattro kit, abbinabili a piacere per personalizzare l'area relax intorno a Playa.**

**I moduli Living possono essere abbinati ai relativi cuscini Living, disponibili anch'essi in kit e fabbricati in resistente tessuto Sky nautico, facilmente igienizzabili con detergenti neutri non aggressivi.**



- RESISTENTE AI RAGGI UV E AGLI AGENTI ATMOSFERICI
- FACILMENTE LAVABILE AD ACQUA
- NON TOSSICO ED ECOFRIENDLY
- 100% RICICLABILE



#### WHAT IS IT ?

**The Living furniture elements make Playa pool a true living room with water inside.**

The Living elements are composed of an aluminium structure and hand-woven synthetic fibre covering, which gives a handcrafted and distinctive feature to the entire product.

Elements are also available with a reclining backrest.

The Living modules are offered in four kits, which can be combined to suit your preferences to customise the relaxation area around Playa.

The Living modules can be combined with specific Living cushions, also available in kit form and made of durable nautical Sky fabric, which can be easily sanitised with neutral, non-aggressive detergents.



- UV AND WEATHER RESISTANT
- EASILY WASHABLE WITH DIRECT WATER
- NON TOXIC AND ECOFRIENDLY
- 100% RECYCLABLE



**DIMENSIONI DISPONIBILI (cm.) - AVAILABLE SIZES**

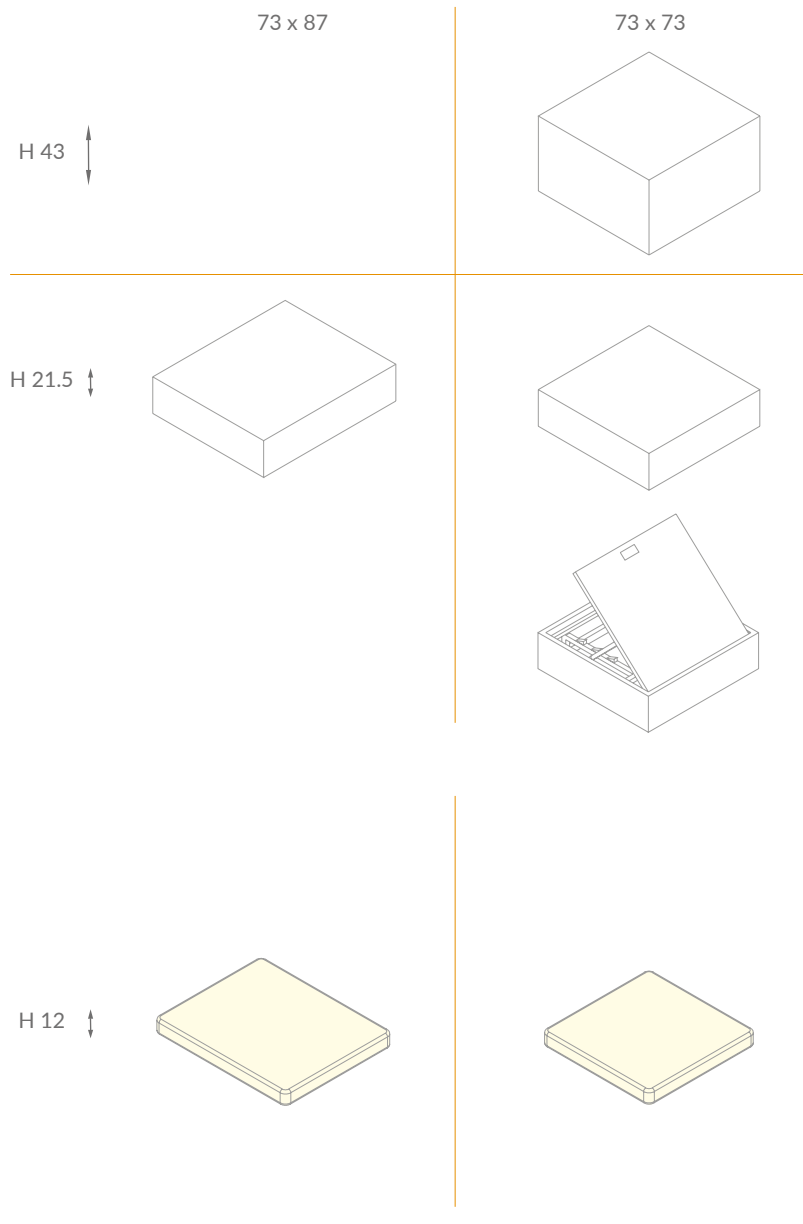

**COLORI DISPONIBILI - AVAILABLE COLORS**

**Fibra sintetica intrecciata**  
handwoven fiber

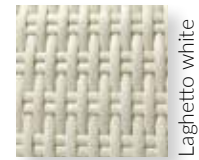

**Cuscini in tessuto Sky nautico**  
Nautical Sky fabric cushions

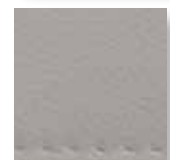

**ATTENZIONE: Le gradazioni di colore potrebbero subire variazioni.** ATTENTION: Colour shades may vary.





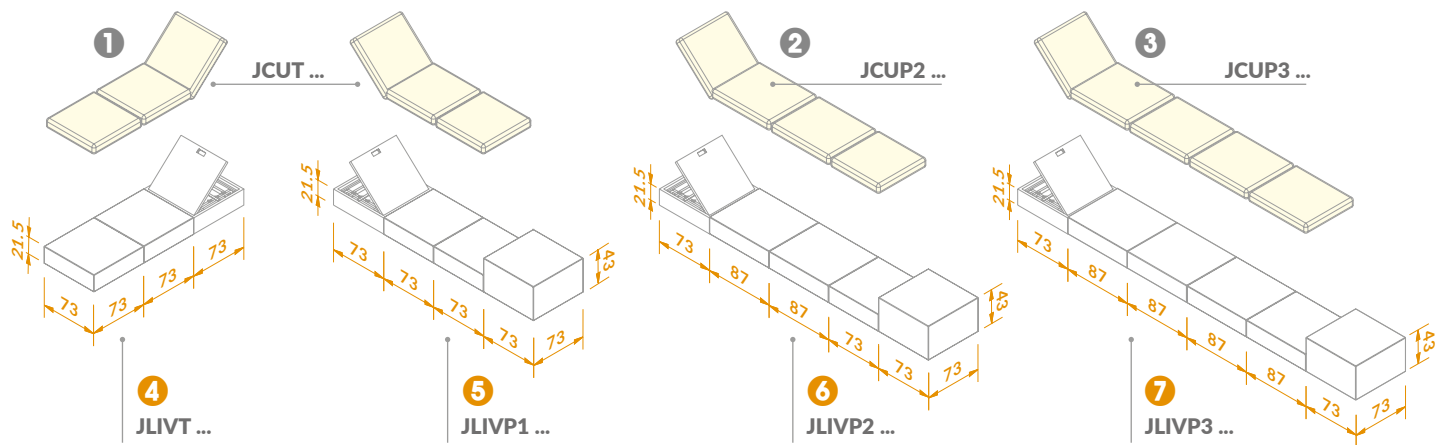



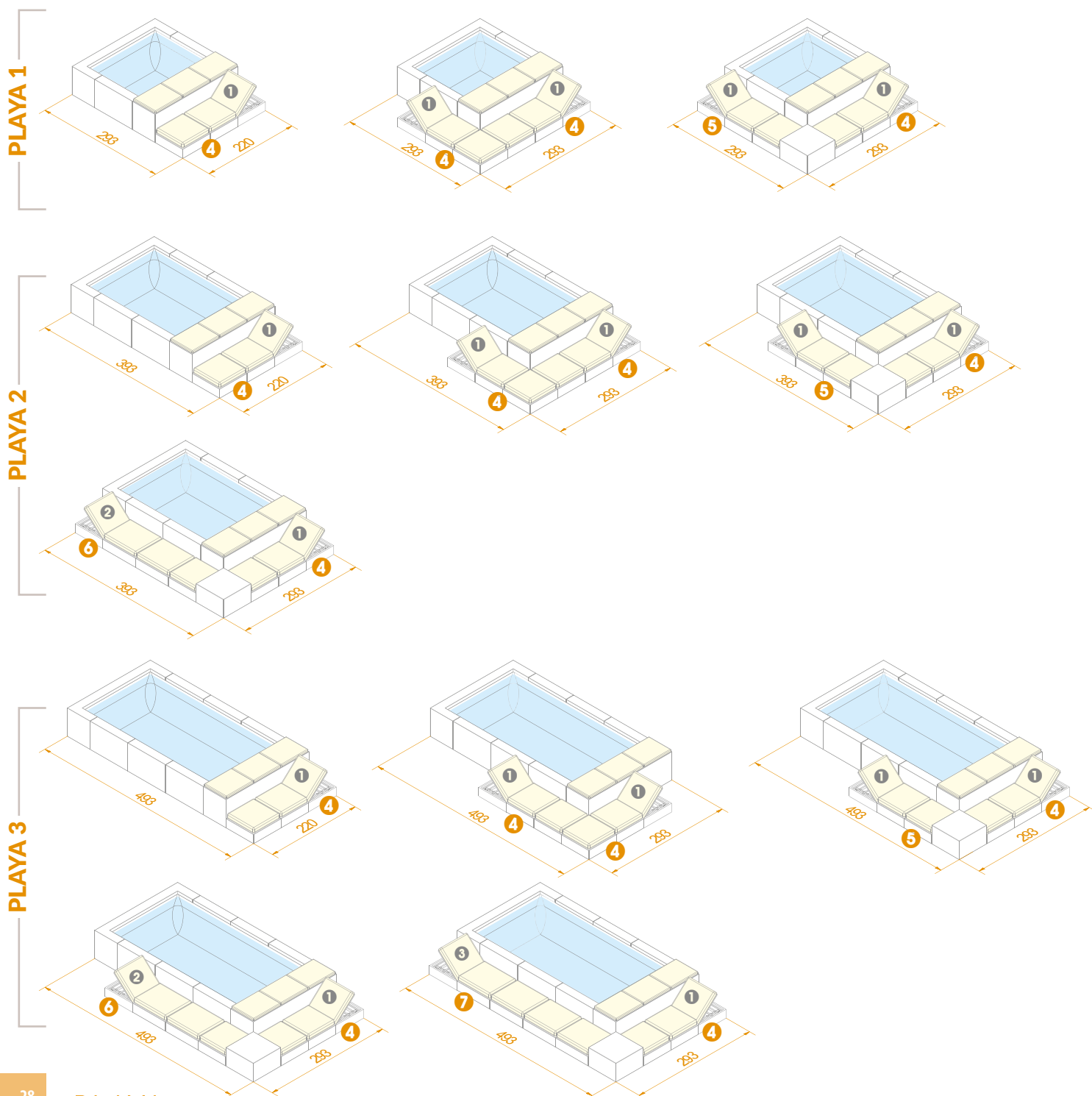













# LIVING - KIT ELEMENTI E KIT CUSCINI / ELEMENTS KITS - CUSHIONS KITS



# ESEMPI DI CONFIGURAZIONE / CONFIGURATIONS EXAMPLES





MOD.	DESCRIZIONE - DESCRIPTION	COLORE - COLOUR	CODICE - CODE	PREZZO - PRICE
4	<b>KIT LIVING PER PLAYA (PER TUTTE LE DIMENSIONI) LATO CORTO - 220 x 73 x h. 21,5 cm.</b> PLAYA LIVING KIT (FOR ALL SIZES) - SHORT SIDE	Laghetto white 	JLIVTB	1.432,00 €
	<b>KIT LIVING PER PLAYA (PER TUTTE LE DIMENSIONI) LATO CORTO 220 x 73 x h. 21,5 cm.</b> PLAYA LIVING KIT (FOR ALL SIZES) - SHORT SIDE	Grey 	JLIVTG	1.432,00 €
5	<b>KIT LIVING PER PLAYA 1 - 293 x 73 x h. 21,5 / h. 43 cm.</b> PLAYA 1 LIVING KIT	Laghetto white 	JLIVP1B	1.939,00 €
	<b>KIT LIVING PER PLAYA 1 - 293 x 73 x h. 21,5 / h. 43 cm.</b> PLAYA 1 LIVING KIT	Grey 	JLIVP1G	1.939,00 €
6	<b>KIT LIVING PER PLAYA 2 - 394 x 73 x h. 21,5 / h. 43 cm.</b> PLAYA 2 LIVING KIT	Laghetto white 	JLIVP2B	2.390,00 €
	<b>KIT LIVING PER PLAYA 2 - 394 x 73 x h. 21,5 / h. 43 cm.</b> PLAYA 2 LIVING KIT	Grey 	JLIVP2G	2.390,00 €
7	<b>KIT LIVING PER PLAYA 3 - 494 x 73 x h. 21,5 / h. 43 cm.</b> PLAYA 3 LIVING KIT	Laghetto white 	JLIVP3B	2.840,00 €
	<b>KIT LIVING PER PLAYA 3 - 494 x 73 x h. 21,5 / h. 43 cm.</b> PLAYA 3 LIVING KIT	Grey 	JLIVP3G	2.840,00 €
1	<b>KIT CUSCINI (~ 219 x 73 x h. 12 cm.) PER KIT LIVING mod. 4 / 5</b> CUSHIONS KIT FOR LIVING KIT MOD.	Natural 	JCUTSN	873,00 €
	<b>KIT CUSCINI (~ 219 x 73 x h. 12 cm.) PER KIT LIVING mod. 4 / 5</b> CUSHIONS KIT FOR LIVING KIT MOD.	Water 	JCUTSW	873,00 €
	<b>KIT CUSCINI (~ 219 x 73 x h. 12 cm.) PER KIT LIVING mod. 4 / 5</b> CUSHIONS KIT FOR LIVING KIT MOD.	Brown 	JCUTSB	873,00 €
	<b>KIT CUSCINI (~ 219 x 73 x h. 12 cm.) PER KIT LIVING mod. 4 / 5</b> CUSHIONS KIT FOR LIVING KIT MOD.	Grey 	JCUTSG	873,00 €
2	<b>KIT CUSCINI (~ 320 x 73 x h. 12 cm.) PER KIT LIVING mod. 6</b> CUSHIONS KIT FOR LIVING KIT MOD.	Natural 	JCUP2SN	1.213,00 €
	<b>KIT CUSCINI (~ 320 x 73 x h. 12 cm.) PER KIT LIVING mod. 6</b> CUSHIONS KIT FOR LIVING KIT MOD.	Water 	JCUP2SW	1.213,00 €
	<b>KIT CUSCINI (~ 320 x 73 x h. 12 cm.) PER KIT LIVING mod. 6</b> CUSHIONS KIT FOR LIVING KIT MOD.	Brown 	JCUP2SB	1.213,00 €
	<b>KIT CUSCINI (~ 320 x 73 x h. 12 cm.) PER KIT LIVING mod. 6</b> CUSHIONS KIT FOR LIVING KIT MOD.	Grey 	JCUP2SG	1.213,00 €
3	<b>KIT CUSCINI (~ 421 x 73 x h. 12 cm.) PER KIT LIVING mod. 7</b> CUSHIONS KIT FOR LIVING KIT MOD.	Natural 	JCUP3SN	1.554,00 €
	<b>KIT CUSCINI (~ 421 x 73 x h. 12 cm.) PER KIT LIVING mod. 7</b> CUSHIONS KIT FOR LIVING KIT MOD.	Water 	JCUP3SW	1.554,00 €
	<b>KIT CUSCINI (~ 421 x 73 x h. 12 cm.) PER KIT LIVING mod. 7</b> CUSHIONS KIT FOR LIVING KIT MOD.	Brown 	JCUP3SB	1.554,00 €
	<b>KIT CUSCINI (~ 421 x 73 x h. 12 cm.) PER KIT LIVING mod. 7</b> CUSHIONS KIT FOR LIVING KIT MOD.	Grey 	JCUP3SG	1.554,00 €

## CUSCINO BORDO VASCA POOLSIDE CUSHION

**OPTIONAL**

### CHE COSA È ?

Si tratta di un cuscino a bordo vasca che da la possibilità di distendersi a fianco dello specchio d'acqua.





È un modello unico per tutte le misure di PLAYA.



### WHAT IS IT ?

It is a poolside Cushion which gives the possibility of lying down beside the water mirror.

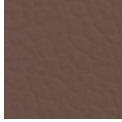
Unique model for all PLAYA sizes.

MOD.	DESCRIZIONE - DESCRIPTION	COLORE - COLOUR	CODICE - CODE	PREZZO - PRICE
<b>PLAYA</b>	<b>CUSCINO PLAYA IN TESSUTO SKY NAUTICO 59 x 218 x h. 5 cm.</b> PLAYA CUSHION NAUTICAL SKY FABRIC FINISH	Natural 	<b>JDVPLALPSN</b>	<b>308,00 €</b>
	<b>CUSCINO PLAYA IN TESSUTO SKY NAUTICO 59 x 218 x h. 5 cm.</b> PLAYA CUSHION NAUTICAL SKY FABRIC FINISH	Water 	<b>JDVPLALPSW</b>	<b>308,00 €</b>
	<b>CUSCINO PLAYA IN TESSUTO SKY NAUTICO 59 x 218 x h. 5 cm.</b> PLAYA CUSHION NAUTICAL SKY FABRIC FINISH	Brown 	<b>JDVPLALPSB</b>	<b>308,00 €</b>
	<b>CUSCINO PLAYA IN TESSUTO SKY NAUTICO 59 x 218 x h. 5 cm.</b> PLAYA CUSHION NAUTICAL SKY FABRIC FINISH	Grey 	<b>JDVPLALPSG</b>	<b>308,00 €</b>

## TELO ISOTERMICO ISOTHERMAL COVER

OPTIONAL

### CHE COSA È ?

Il Telo Isotermico, nato per coadiuvare la funzionalità del riscaldatore, permettendo di ridurre lo scambio di calore giorno / notte, può essere utile anche per Playa versione Minipiscina per minimizzare questo fenomeno.

Il Telo Isotermico è fabbricato in uno speciale materiale galleggiante ed è disponibile per tutte le dimensioni di specchio d'acqua Playa.

Il telo deve essere posato sul pelo dell'acqua durante la notte ma è utile anche durante le ore diurne. Data la permeabilità del materiale ai raggi solari può infatti fungere da riscaldatore naturale nelle giornate di sole.

È anche ottimo per evitare la contaminazione dell'acqua con agenti esterni durante l'inutilizzo della vasca.



### WHAT IS IT ?

The Isothermal Cover, designed to assist the functionality of the heater by reducing the day/night heat exchange, can also be useful for the Playa Minipiscina version to minimise this phenomenon.

The Isothermal Cover is made of a special floating material and it is available for all Playa water mirror sizes.

The cover must lie over the surface of the water during the night but is useful also during daylight hours, as the material's permeability to the sun's rays acts as a natural heater on sunny days.

It is also excellent for preventing contamination of the water with external agents when the pool is not in use.



MOD.	DESCRIZIONE - DESCRIPTION	CODICE - CODE	PREZZO - PRICE
<b>PLAYA 1</b>	<b>TELO ISOTERMICO PIEGHEVOLE TIPO MOUSSE PER PLAYA 1</b> PLAYA 1 ISOTHERMAL COVER	JCOGIDVPLA11G	220,00 €
<b>PLAYA 2</b>	<b>TELO ISOTERMICO PIEGHEVOLE TIPO MOUSSE PER PLAYA 2</b> PLAYA 2 ISOTHERMAL COVER	JCOGIDVPLA21G	347,00 €
<b>PLAYA 3</b>	<b>TELO ISOTERMICO PIEGHEVOLE TIPO MOUSSE PER PLAYA 3</b> PLAYA 3 ISOTHERMAL COVER	JCOGIDVPLA31G	488,00 €

## TELO DI COPERTURA STANDARD STANDARD COVER

OPTIONAL

### CHE COSA È ?

Il telo di copertura standard è realizzato in tessuto Trevira spalmato PVC ed è dotato di valvole di sfiato e sistema di fissaggio.

Disponibile per la copertura di tutte le dimensioni di Playa.



### WHAT IS IT ?

The standard cover is made of PVC coated in Trevira fabric and equipped with vent valves and fastening system.

Available to cover all Playa sizes.

MOD.	DESCRIZIONE - DESCRIPTION	CODICE - CODE	PREZZO - PRICE
<b>PLAYA 1</b>	<b>TELO DI COPERTURA STANDARD PER PLAYA 1</b> PLAYA 1 STANDARD COVER	<b>JCODVPLA1</b>	<b>412,00 €</b>
<b>PLAYA 2</b>	<b>TELO DI COPERTURA STANDARD PER PLAYA 2</b> PLAYA 2 STANDARD COVER	<b>JCODVPLA2</b>	<b>435,00 €</b>
<b>PLAYA 3</b>	<b>TELO DI COPERTURA STANDARD PER PLAYA 3</b> PLAYA 3 STANDARD COVER	<b>JCODVPLA3</b>	<b>462,00 €</b>



# PESI E MISURE > WEIGHTS & SIZES



## PLAYA MINIPISCINA / MINIPOOL

MODELLO MOD.	DESCRIZIONE DESCRIPTION	CODICE CODE	BANCALE cm. PALLET	PESO Kg WEIGHT	N. BANCALI PALLET N°
<b>PLAYA 1</b>	<b>KIT VERSIONE MINIPISCINA - PLAYA 1</b> MINIPOOL VERSION KIT - PLAYA 1	<b>XPLA1BI...1G</b>	<b>80 x 230 x h 170</b>	<b>163</b>	<b>1</b>
<b>PLAYA 2</b>	<b>KIT VERSIONE MINIPISCINA - PLAYA 2</b> MINIPOOL VERSION KIT - PLAYA 2	<b>XPLA2BI...1G</b>	<b>80 x 230 x h 170</b>	<b>191</b>	<b>1</b>



## PLAYA RISCALDATORE e BOLLE / HYDRO & HEATER

MODELLO MOD.	DESCRIZIONE DESCRIPTION	CODICE CODE	BANCALE cm. PALLET	PESO Kg WEIGHT	N. BANCALI PALLET N°
<b>PLAYA 1</b>	<b>KIT V. RISCALDATORE E BOLLE - PLAYA 1</b> HYDRO & HEATER VERSION KIT - PLAYA 1	<b>XPLARB1BI...1G</b>	<b>80 x 230 x h 180</b>	<b>178</b>	<b>1</b>
<b>PLAYA 2</b>	<b>KIT V. RISCALDATORE E BOLLE - PLAYA 2</b> HYDRO & HEATER VERSION KIT - PLAYA 2	<b>XPLARB2BI...1G</b>	<b>80 x 230 x h 180</b>	<b>206</b>	<b>1</b>
<b>PLAYA 3</b>	<b>KIT V. RISCALDATORE E BOLLE - PLAYA 3</b> HYDRO & HEATER VERSION KIT - PLAYA 3	<b>XPLARB3BI...1G</b>	<b>80 x 230 x h 180</b>	<b>221</b>	<b>1</b>

## KIT ELEMENTI LIVING LIVING ELEMENTS KIT

MODELLO MOD.	DESCRIZIONE DESCRIPTION	CODICE CODE	BANCALE cm. PALLET	PESO Kg WEIGHT	N. BANCALI PALLET N°
<b>4</b>	<b>KIT LIVING PER PLAYA (PER TUTTE LE DIMENSIONI)</b> <b>LATO CORTO</b> - PLAYA LIVING KIT (FOR ALL SIZES) - SHORT SIDE	<b>JLIVT...</b>	<b>100 x 120 x 80 h</b>	<b>28</b>	<b>1</b>
<b>5</b>	<b>KIT LIVING PER PLAYA 1</b> PLAYA 1 LIVING KIT	<b>JLIVP1...</b>	<b>100 x 120 x 90 h</b>	<b>38</b>	<b>1</b>
<b>6</b>	<b>KIT LIVING PER PLAYA 2</b> PLAYA 2 LIVING KIT	<b>JLIVP2...</b>	<b>100 x 120 x 105 h</b>	<b>46</b>	<b>1</b>
<b>7</b>	<b>KIT LIVING PER PLAYA 3</b> PLAYA 3 LIVING KIT	<b>JLIVP3...</b>	<b>100 x 120 x 125 h</b>	<b>54</b>	<b>1</b>

## KIT CUSCINI PER ELEMENTI LIVING CUSHION KIT FOR LIVING ELEMENTS

MODELLO MOD.	DESCRIZIONE DESCRIPTION	CODICE CODE	BANCALE cm. PALLET	PESO Kg WEIGHT	N. BANCALI PALLET N°
<b>1</b>	<b>KIT CUSCINI PER KIT LIVING mod. 4 / 5</b> CUSHION KITS FOR LIVING KIT MOD.	<b>JCUTS...</b>	<b>100 x 120 x 60 h</b>	<b>19</b>	<b>1</b>
<b>2</b>	<b>KIT CUSCINI PER KIT LIVING mod. 6</b> CUSHION KITS FOR LIVING KIT MOD.	<b>JCUP2S...</b>	<b>100 x 120 x 70 h</b>	<b>23</b>	<b>1</b>
<b>3</b>	<b>KIT CUSCINI PER KIT LIVING mod. 7</b> CUSHION KITS FOR LIVING KIT MOD.	<b>JCUP3S...</b>	<b>100 x 120 x 90 h</b>	<b>28</b>	<b>1</b>

# ALLEGATI TECNICI

## TECHNICAL DRAWINGS

### PESI COMPLESSIVI VASCHE PLAYA

PLAYA - TOTAL WEIGHT

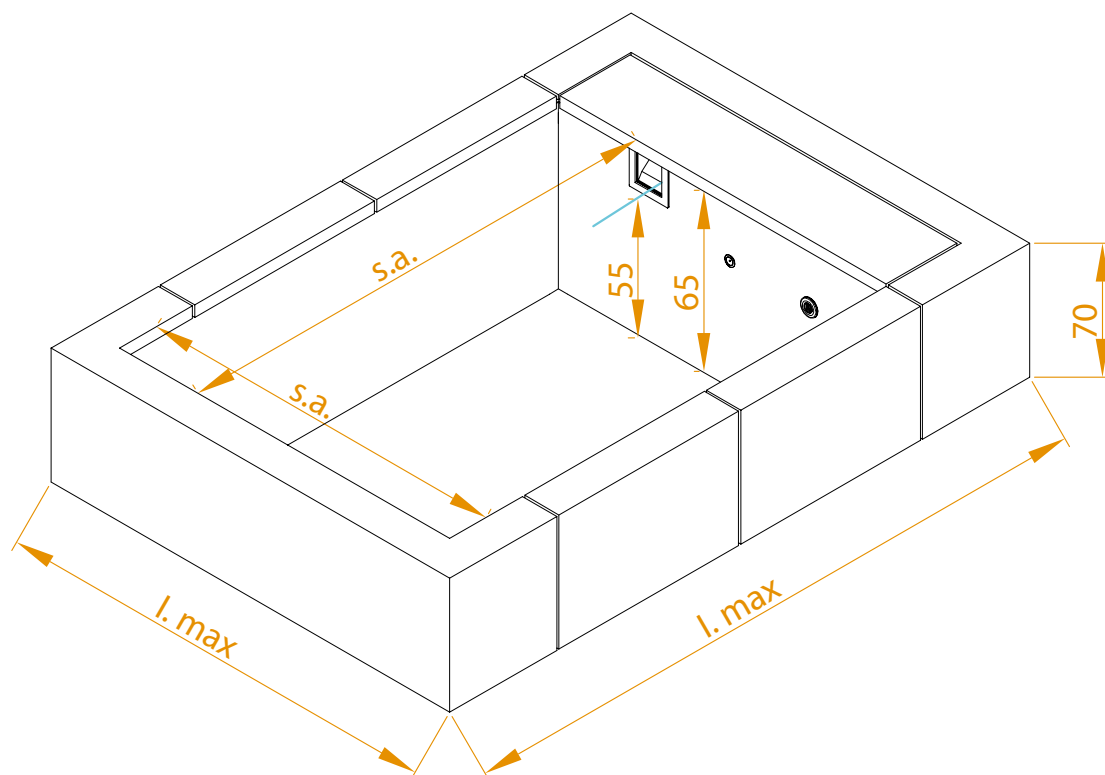

PLAYA

MOD.	SPECCHIO D'ACQUA water size (m)	INGOMBRO TOTALE overall dimension (m)	PESO TOT VASCA VUOTA total weight of the empty tank (Kg)	PESO TOT VASCA PIENA total weight of full tank (Kg)
<b>PLAYA 1</b>	1,4 x 1,80	2,20 x 2,20	120	1500
<b>PLAYA 2</b>	2,40 x 1,80	3,20 x 2,20	150	2500
<b>PLAYA 3</b>	3,40 x 1,80	4,20 x 2,20	180	3500



**ATTENZIONE: Verificare sempre con il vostro tecnico la portata strutturale della superficie dove verrà installata la vasca.**  
**WARNING: Always check with your technician the structural load bearing capacity of the surface where the pool will be installed.**

## DIMENSIONI VASCHE PLAYA PLAYA SIZES

**PLAYA 1**

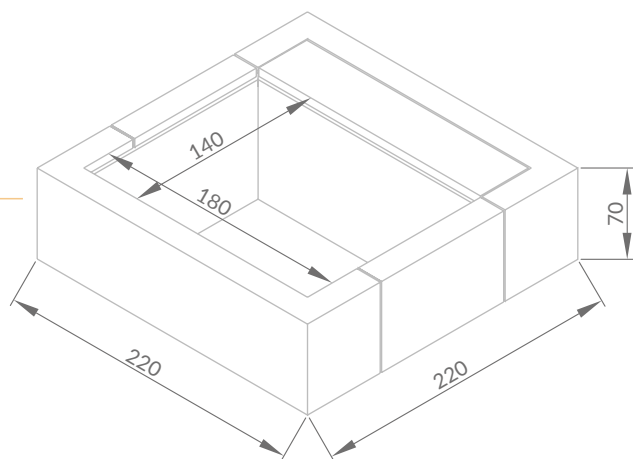

**PLAYA 2**

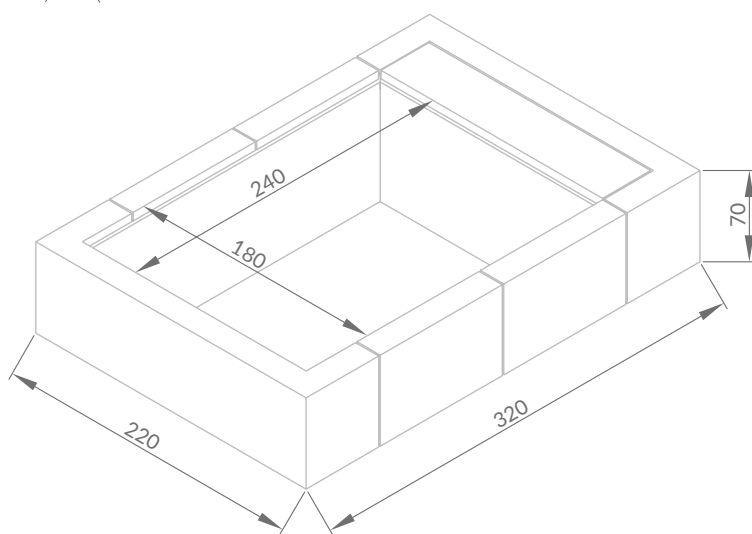

**PLAYA 3**

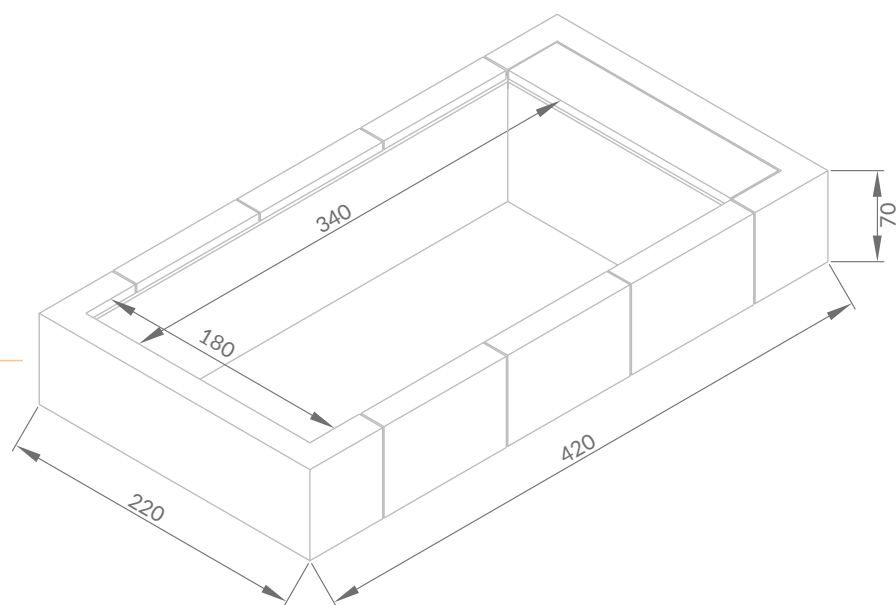







# CONDIZIONI DI GARANZIA

PISCINE  
**LAGHETTO**<sup>®</sup>

Ogni piscina Laghetto è prodotta con materiali selezionati e secondo determinate procedure di qualità.

**Ogni piscina Laghetto è coperta da garanzia per la durata di 24 mesi.**

Per quanto riguarda le garanzie aggiuntive, previa registrazione effettuata entro 30 (trenta) giorni dalla data di consegna, tramite il modulo dedicato sul sito [www.piscinelaghetto.com](http://www.piscinelaghetto.com), l'utente finale, fornendo la documentazione necessaria (fattura o documento di vendita e, ove richiesto, numero di matricola del Prodotto) potrà richiedere le seguenti garanzie aggiuntive:

Il "telo" e la "struttura metallica" della piscina modello "Classic" potranno essere coperti da una garanzia per la durata di anni 3 (tre).

Il "telo" e la "struttura metallica" delle piscine modello "Pop!", "Dolcevita", "Playa", "Divina", "Divina Infinity", "Ninfea" potranno essere coperti da una garanzia per la durata di anni 5 (cinque) sostituite o riparate ai sensi della presente garanzia non prolungano il periodo di garanzia del Prodotto originale, ma godono di una garanzia propria.

In ogni caso la garanzia è operante solo in caso di uso conforme e corretto delle piscine, dei prodotti e dei componenti ed a condizione che gli stessi siano installati da personale qualificato, specializzato e certificato da Fluidra.

La garanzia non copre utilizzi del prodotto non espressamente previsti dal produttore.

La garanzia è 'franco fabbrica' e copre, per il periodo di 24 mesi o per il maggior periodo di garanzia come sopra accordato, i costi del materiale e della manodopera necessari all'intervento di riparazione e/o ripristino del prodotto, che saranno effettuati presso la sede di Vescovato (CR), in Ex S.S. Padana Inferiore, 11/C.

Ad insindacabile giudizio di Fluidra, qualora la riparazione o il ripristino non risultassero possibili o fossero antieconomici, si procederà alla sostituzione del prodotto con altro avente identiche o analoghe caratteristiche.

Tutti i costi sostenuti da Fluidra, relativamente agli interventi di riparazione e/o ripristino del bene, effettuati al di fuori del termine di garanzia, sono sempre a carico del cliente.

Decorso il periodo di garanzia, il costo delle riparazioni e di ogni onere connesso (ad es. spese di spedizione) è interamente a carico dell'acquirente.

Decorso il periodo di garanzia, non sarà assicurata la disponibilità di materiali e ricambi in sostituzione di quelli risultati eventualmente difettosi.

Nessuna responsabilità in tal senso può essere addebitata al produttore e/o al venditore.

La garanzia come sopra accordata decorre dalla data di consegna del prodotto al Cliente finale ed è valida per il periodo indicato in questo listino (24 mesi) o 3 anni o 5 anni, a condizione che il cliente finale sia in possesso del documento fiscale che ne comprovi l'acquisto e la richiesta di estensione di garanzia venga effettuata entro 30 (trenta) giorni dalla data di acquisto del Prodotto.

Eventuali danni derivati ai prodotti per gelo o per uso inappropriato di prodotti chimici o utilizzo di prodotti chimici di marchi non appartenenti a Fluidra, ovvero di altri produttori, non comunicati e specificatamente approvati da Fluidra, sono esclusi dalla garanzia.

Sono altresì esclusi dalle condizioni di garanzia i vizi e malfunzionamenti imputabili ad uso scorretto del bene.

Gli oneri dovuti allo svuotamento, riempimento e trattamento chimico dell'acqua non sono mai coperti da garanzia e pertanto non possono essere imputabili a Fluidra. Altre condizioni di esclusione sono espressamente indicate nello specifico certificato di garanzia che accompagna il prodotto e nelle condizioni generali di vendita di Fluidra.

Affinché la presente garanzia sia efficace, l'acquirente deve fornire la prova della data di acquisto e di ricezione del Prodotto. Inoltre, l'Acquirente dovrà seguire scrupolosamente le istruzioni del Venditore contenute nella documentazione di cui è corredato il Prodotto, ove applicabile, in funzione della gamma e del modello del Prodotto.

Le parti sostituite o riparate ai sensi della presente garanzia non prolungano il periodo di garanzia del Prodotto originale, ma godono di una garanzia propria.

## IMPORTANTE:

1 - Il telo vasca è costituito da una membrana in tessuto poliestere (trevira) spalmato p.v.c. assemblato in un unico pezzo. Al primo riempimento e nelle prime settimane di utilizzo, possono evidenziarsi trasudazioni del telo vasca sotto forma di gocciolamenti, in particolare negli angoli. È una condizione fisiologica del materiale che non pregiudica in alcun caso la tenuta meccanica e la durata del telo e non ne rappresenta un difetto. Pertanto non dà diritto a richieste di sostituzioni in garanzia del materiale stesso. Si raccomanda di lasciare asciugare la trasudazione senza rimuoverne le gocce, il fenomeno è destinato a sparire in breve tempo. La durata del fenomeno può variare a seconda del luogo di installazione, della temperatura esterna e/o della piscina e dall'uso di prodotti di trattamento adeguati.

2 - In particolari condizioni ambientali possono nascere sul telo vasca muffe resistenti. Queste non incidono né sulla durata, né sulla robustezza del materiale, non ne pregiudicano in alcun modo l'utilizzo, non rappresentano difetto, non danno pertanto diritto ad alcuna richiesta di sostituzione in garanzia.

3 - Il telo vasca può subire variazioni nel proprio colore originale nel tempo a causa del suo invecchiamento, dell'esposizione prolungata ai raggi solari e/o intemperie e dall'uso continuo di prodotti chimici di trattamento e/o pulizia. Questo fenomeno non incide sulla tenuta strutturale del prodotto, non pregiudica in alcun modo il suo utilizzo, non dà pertanto diritto ad alcuna richiesta di sostituzione in garanzia.

4 - L'ossidazione di parti metalliche dovute a mancata o insufficiente manutenzione ovvero manutenzione non effettuata in conformità alle istruzioni dei Prodotti Piscine Laghetto e/o alla diligenza richiesta dalla natura del prodotto non sono da considerarsi difetto, non incidono sulla tenuta strutturale del prodotto, non pregiudicano in alcun modo il suo utilizzo, non danno pertanto diritto ad alcuna richiesta di sostituzione in garanzia.

5 - Tutte le parti di finitura dei prodotti (a titolo esemplificativo: pannellature, bordi, tessuti) sono realizzate prevalentemente a mano. In tal senso alcune imperfezioni in queste parti sono da considerarsi come caratteristica intrinseca e accettata del prodotto. Le stesse non influiscono sull'uso a cui il prodotto stesso è destinato. Non sono da considerarsi difetto, non incidono sulla tenuta strutturale del prodotto, non pregiudicano in alcun modo il suo utilizzo, non danno pertanto diritto ad alcuna richiesta di sostituzione in garanzia.

6 - La garanzia estesa di 3 o 5 anni su telo e struttura metallica non si applica qualora sul prodotto Dolcevita, Divina, Pop o Classic venga installato un sistema di elettrolisi a sale. In questo caso il periodo di garanzia è limitato a 2 anni. Sul prodotto Playa l'installazione di un sistema di elettrolisi a sale e/o di altro tipo di impianto di filtrazione/disinfezione diverso da quello originale fornito da Fluidra contestualmente all'acquisto del prodotto, fa automaticamente decadere la garanzia fornita dal produttore.

7 - La garanzia non si applica al bordo vasca di qualunque tipologia delle piscine Dolcevita, Divina, Pop!, Classic qualora ne venga fatto un uso scorretto, ovvero non conforme alle istruzioni di montaggio, uso e/o manutenzione fornite con la piscina stessa.

Ogni ulteriore dettaglio riguardante la garanzia (oggetto, durata, esclusioni, inapplicabilità, decadenza, oneri, responsabilità per danni) sono incluse nelle CONDIZIONI GENERALI DI VENDITA e, in maggiore dettaglio, nei certificati

Piscine Laghetto, nelle istruzioni di installazione e manutenzione che accompagnano i prodotti.

*CI RISERVIAMO IL DIRITTO DI MODIFICARE, ANCHE SENZA PREAVVISO, TOTALMENTE O PARZIALMENTE IL CONTENUTO DI QUESTO DOCUMENTO.*



**ATTENZIONE**

## GARANZIA ESTESA | Extended warranty

**Per ottenere l'estensione di garanzia pubblicizzata su questo catalogo il prodotto deve essere registrato dal cliente finale sul sito [www.piscinelaghetto.com](http://www.piscinelaghetto.com) entro 30 giorni dalla data di consegna della piscina, comprovata da regolare ricevuta fiscale/fattura.**

In order to obtain the extended warranty advertised in this catalogue, the product must be registered by the end customer on [www.piscinelaghetto.com](http://www.piscinelaghetto.com) within 30 days from the date of sale/delivery of the pool, proven by regular fiscal receipt/invoice.

**PLAYA**



# WARRANTY CONDITIONS

Each Laghetto pool is manufactured from selected materials and according to certain quality procedures.

Each Laghetto pool is covered by a 24-month guarantee.

As regards additional warranties, upon written request within 30 (thirty) days from the date of purchase/delivery and through the dedicated form on the website [www.piscinelaghetto.com](http://www.piscinelaghetto.com), the end user, providing the necessary documentation (invoice or purchase document and, where required, serial number of the Product) may request the following additional guarantees:

The "liner" and the "metal structure" of the "Classic" swimming pool model may be covered by a guarantee for the duration of 3 (three) years.

The "liner" and the "metal structure" of the "Pop!", "Dolcevita", "Playa", "Divina", "Divina Infinity", "Ninfea" swimming pools models, shall be covered by a guarantee for the duration of 5 (five) years.

In any case, the guarantee shall apply only in the event of proper and correct use of the pools, products and components and on the condition that they are installed by qualified, specialised and Fluidra-certified service personnel.

The warranty does not cover uses of the product not expressly intended by the manufacturer.

The warranty is 'ex-works' and covers, for the period of 24 months or for the longer warranty period as agreed upon above, the costs of the material and labour necessary for the repair and/or restoration of the product, which will be carried out at the premises in Vescovato (CR), ex.s.s. Padana Inferiore, 11/C, Italy. At Fluidra's unquestionable discretion, should repair or restoration not be possible or not be economic, the product shall be replaced with another product having identical or similar characteristics.

All costs incurred by Fluidra with respect to repair and/or restoration of the product, carried out outside of the warranty period, shall always be charged to the customer.

Once the warranty period has expired, the cost of repairs and any related charges (e.g. shipping costs) shall be borne entirely by the customer.

After the expiry of the guarantee period, the availability of materials and spare parts to replace those that may prove to be defective shall not be ensured. No liability in this respect can be charged to the manufacturer and/or to the retailer.

The warranty as granted above shall run from the date of delivery/sale of the product to the end Customer and shall be valid for the period indicated in this price list (24 months) or 3 years or 5 years, on condition that the end Customer is in possession of the fiscal document proving the purchase and the request for extension of the warranty is made within 30 (thirty) days from the date of purchase of the Product.

Any damage caused to the products by frost or inappropriate use of chemicals or use of chemicals of brands not belonging to Fluidra, or of other manufacturers, not disclosed and specifically approved by Fluidra, are excluded from the warranty. Also excluded from the warranty conditions are defects and malfunctions due to improper and/or incorrect use of the goods.

Charges due to emptying, filling and chemical treatment of water are never covered by warranty and therefore cannot be blamed to Fluidra. Other exclusion conditions are expressly stated in the specific warranty certificate accompanying the product and in Fluidra's general terms and conditions of sale.

For this warranty to be effective, the purchaser must provide proof of the date of purchase and receipt of the Product. Furthermore, the Buyer shall scrupulously follow the Seller's instructions contained in the documentation accompanying the Product, where applicable, depending on the range and model of the Product.

Parts replaced or repaired under warranty shall not extend the warranty period of the original Product, but shall have their own warranty period.

## IMPORTANT:

1 - The pool liner consists of a membrane made of polyester fabric (trevira) coated with PVC, assembled in one piece. Temporary phenomena of exudation of the pool liner (dripping), due to the type of material used and the welding process of the pvc liner itself, may be evident in particular at the first filling and in the first weeks of use of the product. This is a physiological condition of the material which in no way affects the mechanical tightness life of the pool liner and does not represent a defect. It therefore does not give any right to warranty claims for the material itself. In the event of dripping, it is recommended to allow the dripping to dry without removing the drops in order to accelerate the closing of the weave of the liner. The duration of the phenomenon may vary depending on the place of installation, the temperature outside and/or in the pool and the use of suitable treatment products.

2 - Under certain environmental conditions, resistant mould may develop on the pool liner. These do not affect either the durability or the strength of the material, do not affect its use in any way, do not represent a defect and do not give rise to any warranty claims.

3 - The pool liner may change in its original colour over time due to ageing, prolonged exposure to sunlight and/or weather conditions and the continuous use of treatment and/or cleaning chemicals. This phenomenon does not affect the structural strength of the product, does not affect its use in any way, and therefore does not give right to any warranty claim.

4 - Oxidation of metal parts due to lack of or inadequate maintenance or maintenance not carried out in accordance with Piscine Laghetto Product instruction manuals and/or the diligence required by the nature of the product are not to be considered a defect, do not affect the structural resistance of the product, do not prejudice its use in any way, and therefore do not give right to any request for replacement under warranty.

5 - All finishing parts of the products (by way of example: panelling, edges, fabrics) are mainly handmade. As a result, certain imperfections in these parts are to be considered as intrinsic and accepted characteristics of the product. They do not affect the use for which the product is intended. They are not to be considered a defect, do not affect the structural strength of the product, do not affect its use in any way, and therefore do not give rise to any warranty claim.

6 - The extended warranty of 3 or 5 years on the pool liner and metal structure does not apply if a salt electrolysis system is installed on the Dolcevita, Divina, Pop or Classic product. In this case the warranty period is limited to 2 years. On the Playa product the installation of a salt electrolysis system and/or any other type of filtration/disinfection system other than the original one supplied by Fluidra at the time of purchase of the product, automatically invalidates the warranty provided by the manufacturer.

7 - The warranty does not apply to the pool edge of any type of Dolcevita, Divina, Pop!, Classic pools if it is used incorrectly, i.e. not in accordance with the assembly, use and/or maintenance instructions supplied with the pool itself.

Any other further details concerning the warranty (object, duration, exclusions, inapplicability, charges, liability for damages) are included in the GENERAL CONDITIONS OF SALE and, in greater detail, in the PiscineLaghetto certificates included in the installation and maintenance manuals accompanying the products.

WE RESERVE THE RIGHT TO MODIFY, EVEN WITHOUT PRIOR NOTICE, ALL AND/OR PART OF THE CONTENTS OF THIS DOCUMENT.



**WARNING**

## EXTENDED WARRANTY

In order to obtain the extended warranty advertised in this catalogue, the product must be registered by the end customer on [www.piscinelaghetto.com](http://www.piscinelaghetto.com) within 30 days from the date of sale/delivery of the pool, proven by regular fiscal receipt/invoice

**PLAYA**



# 50°

PISCINE  
**LAGHETTO®**

fluidraexperience@fluidra.it [www.piscinelaghetto.com](http://www.piscinelaghetto.com)

**RESTA CONNESSO CON NOI**  
STAY CONNECTED



**AREA RISERVATA AI RIVENDITORI**  
DEALER AREA



<https://areadealer.piscinelaghetto.com>

PLAYA